

stocker

www.stockergarden.com

RO

MANUAL DE INSTRUCȚIUNI

Art.630



Suflantă cu baterie 21 V fără baterie, fără încărcător



Via Industria 1/7 Industriestraße - I-39011 Lana (BZ)
Tel. +39 0473 563277 - Fax +39 0473 563482
info@stockergarden.com - www.stockergarden.com

mōrami
sustinem creșterea în horticultură



1. Descriere generală.....	3
2. Piese incluse.....	4
3. Date tehnice.....	5
4. Precauții.....	6
5. Componente și piese de schimb.....	9
6. Asamblare și utilizare.....	11
7. Depanare.....	13
8. Depozitare.....	14
9. Eliminarea deșeurilor și protecția mediului.....	15

Introducere

Sufianta cu baterie de 21 V generează un flux de aer și poate fi utilizată în medii casnice și exterioare, în condiții de mediu favorabile care nu deteriorează dispozitivul și nu pun în pericol siguranța operatorului.

Acest aparat poate fi utilizat numai de adulți calificați, în stare bună de sănătate și care nu se află sub influența alcoolului sau a drogurilor. Minorii (cu vârsta peste 16 ani) pot utiliza dispozitivul sub supravegherea unui adult. Utilizarea este interzisă minorilor cu vârsta sub 16 ani și persoanelor cu dizabilități.

Garanție



garanție 2 ani (persoane fizice)



garanție 1 an (persoane juridice)



garanție 2 ani (baterie)

Art.630

Suflantă cu baterie 21 V fără baterie, fără încărcător

RO

Piese incluse

1. Suflantă cu baterie 21 V
2. Tub reglabil
3. Mini manual de utilizare

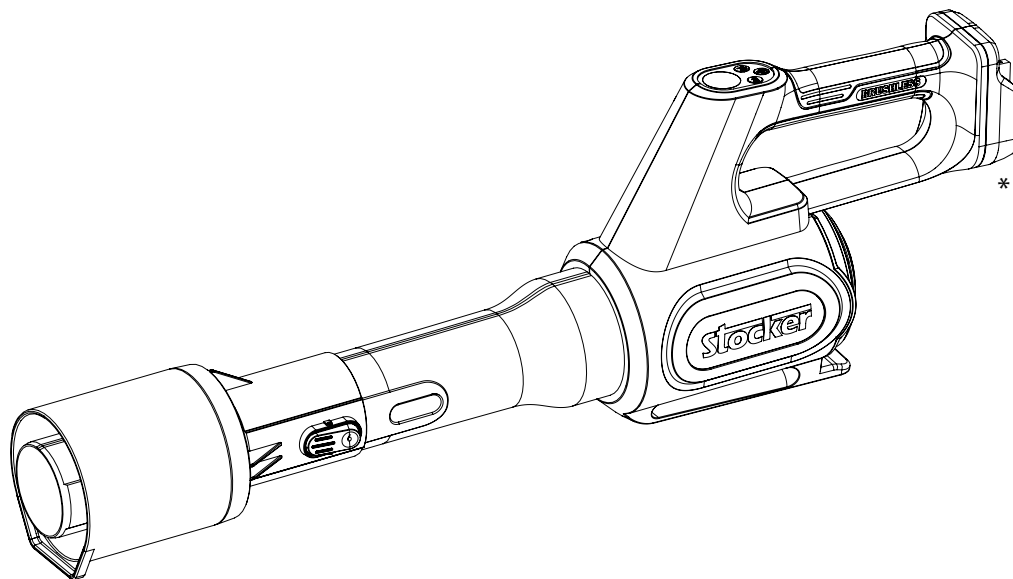

* bateria și încărcătorul nu sunt incluse

Art.630

Suflantă cu baterie 21 V fără baterie, fără încărcător

morami
sustinem creșterea în horticultura

Date tehnice

RO

Greutate (fără baterie): 1,395 gr
Dimensiuni: 71 x 12 x (h) 23 cm
Tensiune nominală: 21,6 V
Putere nominală: 550 W
Putere nominală:
Nivel 1: 10.000 rpm
Nivel 5 + Turbo: 29.000 rpm
Volum de aer: 460 CFM
Debit maxim: 782 m³/h
Viteză maximă: 193 km/h (120 mph)
Zgomot - Lp*: 81,6 dB (A)

* Nivel de presiune sonoră la 1 m

stocker

www.stockergarden.com

Pentru informații suplimentare despre produs, ne puteți contacta la adresa de e-mail: contact@morami.ro.
Fii la curent cu ultimele tehnologii în domeniu, sfaturi utile, produse noi și promoții pe site-ul nostru
www.morami.ro.

Precauții



Trebuie să citiți acest manual și să urmați instrucțiunile pentru a asigura o funcționare corectă.



Nu aruncați bateriile uzate în foc și nu le dezasamblați. Eliminați-le la un punct de colectare special conceput ca deșeu.



Înainte de a utiliza sau încărca bateriile, asigurați-vă că atât bateria, cât și încărcătorul de baterie sunt uscate. Bateria trebuie încărcată întotdeauna în interior și niciodată în exterior. Încărcați bateria scoțând-o din suflantă și introducând-o în încărcător. Lumina roșie indică faptul că se încarcă; când lumina devine verde, bateria este complet încărcată. După ce bateria este complet încărcată, scoateți bateria. Folosiți doar încărcătorul furnizat pentru a evita deteriorarea bateriei. Depozitați bateria într-un mediu răcoros și uscat, cu o temperatură a camerei cuprinsă între 15° și 35°C. Dacă bateria nu este utilizată pentru o perioadă lungă de timp, încărcați-o la fiecare șase luni pentru a evita deteriorarea. Este interzisă transportul sau depozitarea bateriei în recipiente metalice. Este interzisă utilizarea bateriei în apropierea câmpurilor electrostatice sau magnetice puternice.



Eliminare: nu aruncați bateria, încărcătorul de baterie și suflanta la gunoiul menajer. Bateria, încărcătorul de baterie și suflanta trebuie duse la punctul local de reciclare.



Protecție pentru ochi și urechi: Purtați protecție pentru ochi și urechi.



Umiditate: Nu lucrați în ploaie.

Precauții



Atenție!

1. Citiți toate instrucțiunile și avertismentele de siguranță. Nerespectarea avertismentelor și instrucțiunilor de mai jos poate duce la electrocutare, incendiu și/sau vătămări corporale grave.
2. Păstrați toate instrucțiunile și avertismentele de siguranță pentru referințe ulterioare.
3. Reîncărcați numai cu încărcătorul Stocker de 21 V. Există risc de incendiu atunci când utilizați un încărcător necorespunzător.
4. Utilizați numai baterii Stocker compatibile. Utilizarea bateriilor neoriginale poate provoca daune și pericole de incendiu.
5. Scoateți bateria din suflantă înainte de a efectua orice lucrare de întreținere sau curățare.
6. Nu așezați suflanta sau bateria în apropierea flăcărilor sau a surselor de căldură, deoarece există risc de incendiu.
7. Nu lăsați unealta la îndemâna copiilor.
8. Nu așezați și nu depozitați suflanta în apropierea surselor de apă sau a altor lichide.

Instrucțiuni speciale de siguranță pentru uneltele alimentate cu baterie (bateria nu este inclusă)

1. Înainte de utilizare sau încărcare, asigurați-vă că bateria și încărcătorul sunt uscate.
 2. Încărcătorul este conceput pentru utilizare în interior, asigurați-vă că bateria este reîncărcată corespunzător.
 3. Înainte de a curăța încărcătorul, deconectați-l de la priza de perete și de la baterie pentru a reduce riscurile de siguranță.
 4. Nu lăsați bateria în lumina directă a soarelui pentru o perioadă lungă de timp. Nu așezați bateria pe un radiator.
- Căldura poate deteriora bateria și crește pericolul de explozie.
5. Înainte de încărcare, asigurați-vă că bateria este complet răcită.
 6. Nu deschideți bateria pentru a evita deteriorarea mecanică, care poate provoca un scurtcircuit sau emisia unui gaz nociv pentru căile respiratorii. Dacă vă simțiți rău, respirați aer curat. Dacă vă simțiți rău, respirați aer curat și consultați un medic.
 7. Nu utilizați o baterie nereîncărcabilă sau orice altă sursă de alimentare care nu este aprobată de Stocker srl.

Pentru informații suplimentare despre produs, ne puteți contacta la adresa de e-mail: contact@morami.ro.
Fii la curent cu ultimele tehnologii în domeniu, sfaturi utile, produse noi și promoții pe site-ul nostru www.morami.ro.

Siguranța personală

1. Trebuie să fiți foarte atenți atunci când utilizați scule electrice. Nu utilizați unealta atunci când sunteți obosit sau sub influența drogurilor și medicamentelor. Oboseala sau pierderea conștienței în timpul funcționării sculei electrice pot duce la vătămări corporale grave.
2. Folosiți echipament individual de protecție. Purtați întotdeauna ochelari de protecție și echipament de siguranță, cum ar fi măști de praf, încălțăminte de siguranță antiderapantă, căști, dispozitive de protecție auditivă etc. Purtați echipament de siguranță adecvat, care, în condiții adecvate, poate reduce vătămările corporale.
3. Pentru a evita pornirea accidentală a sculei, asigurați-vă întotdeauna că întrerupătorul este în poziția oprit atunci când o conectați la baterie, când ridicați sau transportați.
4. Scoateți toate cheile sau uneltele înainte de a porni sculele electrice. O cheie sau o unealtă lăsată pe piesele mobile ale sculei electrice poate provoca vătămări corporale.
5. Asigurați-vă că nu vă pierdeți echilibrul. Acordați întotdeauna atenție poziției de picior și echilibrului. Acest lucru permite un bun control al sculei electrice, în special în situații neașteptate.
6. Purtați îmbrăcăminte adecvată. Nu purtați haine largi sau bijuterii. Țineți hainele, mănușile și părul departe de piesele mobile. Hainele largi, accesoriile sau părul lung se pot prinde în piesele mobile.

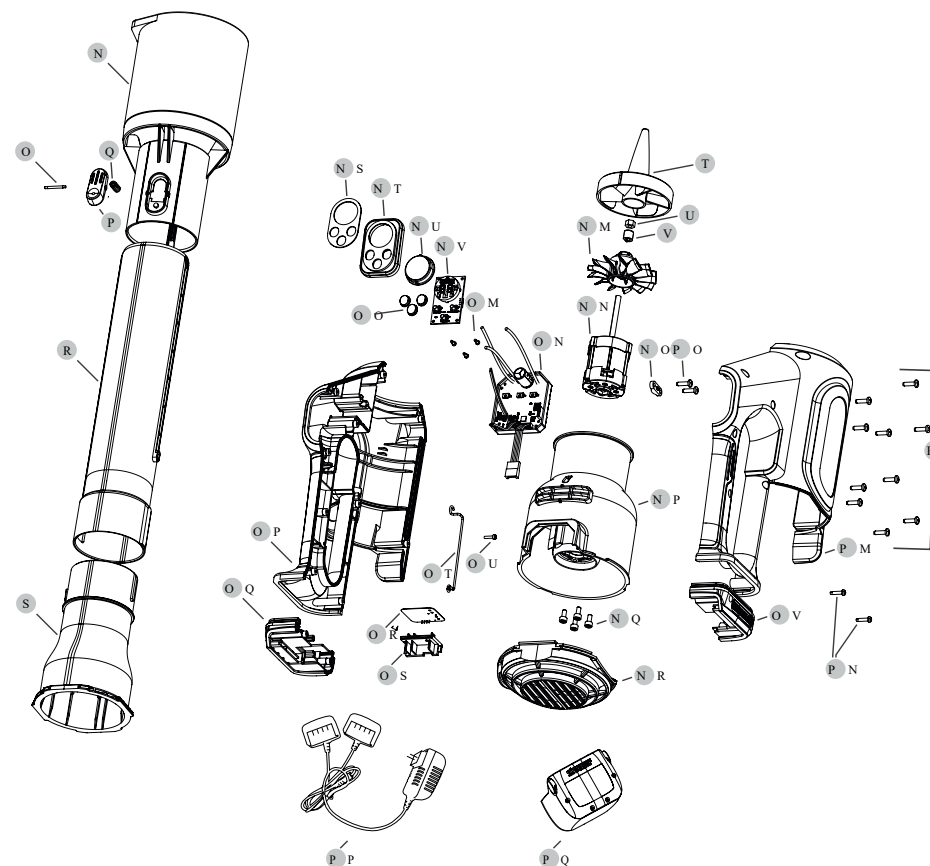

Art.	Componente	Descriere
630/1	8,9,10,11,14x4	Motor
630/2	21,26	Placă cu circuit imprimat
630/3	19,20x3	Placă cu circuit imprimat de control
630/4	16	Etichetă buton
630/5	12,13,15,16,17,18,22x3,23,24,27,28, 29,30, 31x2,32x12	Capac pentru suflantă
630/6	1,2,3,4,5,6,7	Tub extensibil pentru suflantă
312/8	33	Încărcător dublu de baterie 21 V
312/7	34	Alimentare baterie 21 V 2,6 Ah
325	34	Alimentare baterie 21 V 4,0 Ah
328	34	Alimentare baterie 21 V 8,0 Ah

Bateria (nu este inclusă)

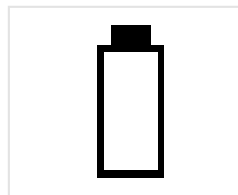

Suflanta nu are baterii incluse și este compatibilă cu bateriile din gama POWER 21 V. Bateria poate fi scoasă în câteva secunde și reîncărată folosind încărcătorul Stocker 21 V.

Introduceți bateria în compartimentul pentru baterii din spatele suflantei: glisați-o în jos până când se aude un „clac”. Pentru a o scoate, apăsați cele două butoane de pe fiecare parte a bateriei și trageți în sus.

Încărcător (nu este inclus)

1. Tensiune nominală: 100-240 V CA, 50-60 Hz
2. Tensiune de ieșire: CC 21 V
3. Curent de încărcare: 1,4 A
4. Nivel de protecție: II 

Utilizare

Așezați bateria pe carcasa suflantei glisând-o în jos: dacă este poziționată corect, va emite un „clic”. Pentru a deconecta bateria, apăsați cele două butoane laterale și glisați în sus.

După apăsarea butonului de pornire, apăsați butonul +/- pentru a crește puterea motorului. Există 5 niveluri de putere în total. Apăsați butonul +/- pentru a reduce nivelul de putere.

După pornirea dispozitivului, apăsați și mențineți apăsat butonul „Turbo” pentru a porni modul turbo. Eliberați butonul pentru a ieși din modul turbo și a reveni la nivelul de putere setat anterior.



Opriți dispozitivul în următoarele situații:

- Ori de câte ori îl lăsați nesupravegheat;
- Înainte de a îndepărta orice obstacole;
- Înainte de a inspecta, curăța sau repara dispozitivul;
- Dacă începe să vibreze anormal.

Instalarea tubului de volum de aer

Rotiți butonul tubului în sus, apăsați-l și introduceți tubul în orificiul de evacuare al suflantei de-a lungul ghidajului până când se fixează cu un clic.



Lumini de avertizare vizuale

Cod eroare	Problema	Soluție
E1	Subtensiune baterie	Încărcați bateria.
E2	Supratensiune baterie	Înlocuiți bateria compatibilă.
E3	Temperatură excesivă/scăzută	1. Dacă există protecție la supraîncălzire, lăsați mașina să se răcească și porniți-o din nou. 2. Dacă există protecție la temperatură scăzută, mutați mașina într-un mediu cu temperatură mai ridicată pentru utilizare.
E4	Suprasarcină	Reduceți sarcina și resetați comutatorul
E5	Protecție la scurtcircuit	Sarcină anormală temporară sau eroare PCB. Eliberați comutatorul și porniți din nou. Dacă E5 apare frecvent în timpul funcționării fără sarcină, solicitați unui centru de service autorizat să examineze nealita.
E6	Rotor blocat	Reduceți încărcătura, curățați mașina și reporniți-o.
E7	Eroare de sistem	Cablul motorului s-a rupt, placa de circuit imprimat greșită sau eroare de software, eliberați comutatorul și porniți din nou. Dacă eroarea E9 apare frecvent, solicitați unui centru de service autorizat să examineze mașina.

Depozitare

Cel mai important lucru de reținut înainte de a depozita suflanta este să vă asigurați că bateria este complet încărcată și că alimentarea este oprită.







1. Asigurați-vă că bateria este complet încărcată.
2. Asigurați-vă că alimentarea este oprită.
3. Depozitați suflanta într-un mediu răcoros și uscat, cu o temperatură a camerei cuprinsă între 15° și 35° C.
4. Dacă suflanta nu va fi utilizată pentru o perioadă lungă de timp, încărcați bateria cel puțin o dată la șase luni.
5. Suflanta și încărcătorul de baterie trebuie depozitate în siguranță, ferite de căldură, praf și umiditate.
6. Suflanta și substanțele inflamabile trebuie ținute la o distanță de cel puțin 1,5 metri.
7. Nu porniți alimentarea în timpul depozitării.

Scoateți bateria din dispozitiv și reciclați echipamentul, bateriile, accesoriile și ambalajul într-un mod ecologic. Dispozitivul nu trebuie aruncat la gunoiul menajer. Echipamentul trebuie dus la o stație de reciclare. Dacă echipamentul este dezasamblat, componentele trebuie separate în funcție de materialul din care sunt fabricate și duse la o stație de reciclare.

- Nu aruncați bateria la gunoiul menajer, în foc (pericol de explozie) sau în apă.
- Dacă apar scurgeri de gaze sau lichide toxice, bateriile deteriorate pot reprezenta un risc pentru mediu și sănătatea utilizatorului.
- Descărcați toată energia din baterie înainte de a o arunca.
- Folosiți bandă adezivă sau lipici pentru a preveni scurtcircuitul.
- Nu aruncați bateria pornită.
- Aruncați bateria conform reglementărilor locale.
- Trimiteți bateria la punctul de recuperare a bateriilor pentru reciclare ecologică.
- Vă rugăm să consultați compania locală de gestionare a deșeurilor sau centrul nostru de service.

morami
sustinem cresterea in horticultura

www.morami.ro

-  Office/Sediu social: Piața Ignație Darabant nr. 1 - 410235 Oradea (BH), ROMANIA
-  Tel. : +40 359 411 841
-  Warehouse/Depozit: Mădăras nr. 332A – 417330 Mădăras (BH), ROMANIA
-  Tel. : +40 259 373 474
-  Mob. : +40 748 267 700
-  contact@morami.ro
-  www.morami.ro

